

CENTROS EDUCATIVOS EN LA PROVINCIA DE HUESCA

LOCALIDAD	TIPO	CENTRO	DIRECCIÓN	CP	TELEFONO
BARBASTRO	IES	HERMANOS ARGENSOLA	Avda. del Cinca, s/n	22300	974311738
BARBASTRO	IES	MARTÍNEZ VARGAS	Cno. La Boquera s/n	22300	974310294
BARBASTRO	CPC	SAN JOSÉ DE CALASANZ	Pza. Constitución, 2	22300	974314331
BINÉFAR	IES	SIERRA SAN QUÍLEZ	Hipólito Bitrian, 1	22500	974428295
FRAGA	IES	BAJO CINCA	Río Cinca, s/n	22520	974453860
FRAGA	IES	RAMÓN J. SENDER	Pº de la Constitución, s/n	22520	974470144
GRAUS	IES	BALTASAR GRACIÁN	Partida Coscolla	22430	974540157
HUESCA	CPIFP	MONTEARAGÓN	Ctra. Sariñena, Km. 4	22071	974242673
HUESCA	IES	PIRÁMIDE	Cno. Cuarte, s/n	22004	974210012
HUESCA	IES	RAMÓN Y CAJAL	Avda. de la Paz, 9	22004	974220436
HUESCA	CPIFP	SAN LORENZO	Madrid, 2	22004	974243633
HUESCA	IES	SIERRA DE GUARA	Ramón J. Sender, 4	22005	974243477
JACA	IES	PIRINEOS	Ferrocarril, 17	22700	974355857
MONZÓN	IES	MOR DE FUENTES	Avda. del Pueyo, 89	22400	974401630
MONZÓN	CPC	SANTO DOMINGO SAVIO	San Juan Bosco, 83	22400	974400768
SABIÑÁNIGO	IES	BIELLO ARAGÓN	Derechos. Humanos, 5	22600	974482682
SAHÚN	CFPE	NUESTRA SEÑORA DE GUAYENTE	Santuario de Guayente, s/n	22466	974551327
SARIÑENA	IES	MONEGROS - GASPAS LAX	Cno. Las Torres, s/n	22200	974571114
TAMARITE	IES	LA LLITERA	Cno. La Colomina, s/n	22550	974420360

RELACIÓN DE CENTROS Y ESTUDIOS
DISPONIBLES EN
TERUEL

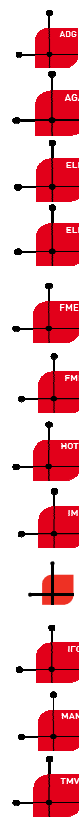













FAMILIAS PROFESIONALES	PERFIL PROFESIONAL	IES Lobetano ALBARRACÍN	CPIFP Bajo Aragón ALCAÑIZ	IES Bajo Aragón ALCAÑIZ	IES Pablo Serrano ANDORRA	IES Valle del Jiloca CALAMOCHA	IES Valle del Guadalupe CALANDA	IES Salvador Victoria MONREAL DEL CAMPO	IFPE Escuela de Hostelería TERUEL	IES Francés de Aranda TERUEL	CPIFP San Blas TERUEL	IES Santa Emerenciana TERUEL	IES Segundo de Chomón TERUEL	IES Vega del Turia TERUEL	IES Fernando Lázaro Carreter UTRILLAS	IES Matarraña VALDERROBRES
Administración y Gestión.	FPB101															
Agraria	FPB116															
Comercio y Marketing	FPB109															
Electricidad y Electrónica	FPB102															
Fabricación Mecánica/ Instalación y Mantenimiento	FPB103															
Fabricación Mecánica/ Electricidad y Electrónica	FPB125															
Hostelería y Turismo	FPB105															
Imagen Personal	FPB108															
Industrias Alimentarias	FPB119															
Informática y Comunicaciones	FPB104															
Madera, Mueble y Corcho.	FPB110															
Transporte y Mantenimiento de Vehículos	FPB106															



Centro Público
 Centro Privado
 Centro

CENTROS EDUCATIVOS EN LA PROVINCIA DE TERUEL

LOCALIDAD	TIPO	CENTRO	DIRECCIÓN	CP	TELEFONO
ALCAÑIZ	CPIFP	BAJO ARAGÓN	Pardo Sastrón, 1	44600	978831063
ALCAÑIZ	IES	BAJO ARAGÓN	Pardo Sastrón, 1	44600	978831063
ALCORISA	IES	DAMIÁN FORMENT	Arrabal de San Pascual, 47	44550	978840734
ANDORRA	IES	PABLO SERRANO	Hermanos Zapata, 8	44500	978842162
MONREAL DEL CAMPO	IES	SALVADOR VICTORIA	María Moliner, 4	44300	978863511
TERUEL	IFPE	ESCUELA DE HOSTELERIA DE TERUEL	Mariano Muñoz Nogués, 11-13	44001	978600135
TERUEL	IES	FRANCÉS DE ARANDA	Ciudad Escolar, s/n	44003	978602542
TERUEL	CPIFP	SAN BLAS	Bº. San Blas, s/n	44195	978618820
TERUEL	IES	SEGUNDO DE CHOMÓN	Pablo Monguio, 48	44003	978601321
TERUEL	IES	VEGA DEL TURIA	Victor Pruneda, 1	44001	978602644
UTRILLAS	IES	FERNANDO LÁZARO CARRETER	Miguel Servet, 4	44760	978758050
VALDERROBRES	IES	MATARRAÑA	Gutiérrez Mellado, s/n	44580	978850647

RELACIÓN DE CENTROS Y ESTUDIOS
DISPONIBLES EN
ZARAGOZA PROVINCIA

FAMILIAS PROFESIONALES		PERFIL PROFESIONAL	CFPE Alaiún ALAGÓN	IES Zaurín ATECA	IES Juan de Lanuza BORJA	IES Emilio Jimeno CALATAYUD	IES Leonardo de Chabacier CALATAYUD	IES Ángel Sanz Britz CASETAS	IES Mar de Aragón CASPE	EFA Boiares EJEA DE LOS CABALLEROS	IES Cinco Villas EJEA DE LOS CABALLEROS	IES Reyes Católicos EJEA DE LOS CABALLEROS	IES Rodanas ÉPILA	IES Benjamín Jarnés FUENTES DE EBRO	IES Sierra de la Virgen ILLUECA	IES Cabañas LA ALMUNIA	CPC Salesianos-Laviaga LA ALMUNIA	CPC Santa Agatocila MEQUINENZA	CPIFP Movera MOVERA	IES Siglo XXI PEDROLA	EFA La Noria PINSEQUE	IES Tubalcain TARAZONA	IES Río Arba TAUSTE	IES Pedro Cerrada UTEBO	CFPE Fund. Lab. Construcción VILLANUEVA	EFA El Salto ZUERA	IES Gallicum ZUERA	
 Administración y Gestión.	FPB101	Servicios Administrativos																										
 Agraria	FPB107	Agro-jardinería y Composiciones Florales																										
	FPB115	Actividades Agropecuarias																										
	FPB116	Aprovechamientos Forestales																										
 Comercio y Marketing	FPB109	Servicios Comerciales																										
 Edificación y Obra Civil	FPB111	Reforma y Mantenimiento de Edificios																										
 Electricidad y Electrónica	FPB102	Electricidad y Electrónica																										
 Electricidad y Electrónica /Fabricación Mecánica	FPB126	Instalaciones Electrotécnicas y Mecánica																										
 Fabricación Mecánica/ Instalación y Mant.	FPB103	Fabricación y Montaje																										
 Hostelería y Turismo	FPB105	Cocina y Restauración																										
 Imagen Personal	FPB108	Peluquería y Estética																										
 Industrias Alimentarias	FPB119	Industrias Alimentarias																										
 Informática y Comunicaciones	FPB104	Informática y Comunicaciones																										
 Informática y Comunicaciones/Administración y Gestión	FPB121	Informática de Oficina																										
 Transporte y Mantenimiento de Vehículos	FPB106	Mantenimiento de Vehículos																										

-  Centro Público
-  Centro Privado
-  Centro Concertado

CENTROS EDUCATIVOS EN LA PROVINCIA DE ZARAGOZA

LOCALIDAD	TIPO	CENTRO	DIRECCIÓN	CP	TELEFONO
ALAGÓN	CPC	ALAUN	Ramón y Cajal, 10	50630	976611374
ALAGÓN	IES	CONDE ARANDA	Avda. Portalada, 22	50630	976616080
ATECA	IES	ZAURÍN	Pº Manubles, 6	50200	976842110
BORJA	IES	JUAN DE LANUZA	Capuchinos, 1	50540	976867368
CALATAYUD	IES	EMILIO JIMENO	Río Perejiles, 2	50300	976885413
CALATAYUD	IES	LEONARDO DE CHABACIER	Pº San Nicolás de Francia, 10	50300	976881015
CARIÑENA	IES	JOAQUIN COSTA	Avda. Ejercito Español, s/n	50400	976620120
CASETAS	IES	ANGEL SANZ BRIZ	Av. Constitución, 31	50620	976787235
CASPE	IES	MAR DE ARAGÓN	José Mª Albareda, s/n	50700	976630208
EJEA DE LOS CABALLEROS	EFA	BOALARES	Ctra. Gallur Sangüesa, s/n	50600	976661456
EJEA DE LOS CABALLEROS	IES	CINCO VILLAS	Pº Constitución, s/n	50600	976660008
EJEA DE LOS CABALLEROS	IES	REYES CATOLICOS	Ctra. de Erla, s/n	50600	976660645
ÉPILA	IES	RODANAS	Cº de la Estación, 1	50290	976817090
FUENTES DE EBRO	IES	BENJAMIN JARNES	Pº Agustina de Aragón, s/n	50740	976160887
ILLUECA	IES	SIERRA DE LA VIRGEN	San Ildefonso, s/n	50250	976822544
LA ALMUNIA	IES	CABAÑAS	Carrera Hilera, s/n	50100	976812480
LA ALMUNIA	CPC	SALES. LAVIAGA CASTILLO	María Auxiliadora, 12	50100	976812420
MEQUINENZA	CPC	SANTA AGATOCLIA	Ctra. De Fraga, s/n	50170	974464211
MOVERA	CPIFP	MOVERA	Ctra. Zaragoza-Pastriz, Km 3,6	50194	976586284
PEDROLA	IES	SIGLO XXI	Avda. Virgen del Pilar, s/n	50690	976619131
PINSEQUE	EFA	LA NORIA	Extramuros, s/n	50298	976617155
TARAZONA	IES	TUBALCAÍN	Avda. La Paz, s/n	50500	976642915
TAUSTE	IES	RÍO ARBA	Avda. del Pilar, s/n	50660	976854020
UTEBO	IES	PEDRO CERRADA	Avda. las Fuentes, 14	50180	976774255
VILLANUEVA DE GÁLLEGO	CPC	FUNDACIÓN LABORAL DE LA CONSTRUCCIÓN	Isaac Newton 10 (Pol. Ind. S. Miguel)	50830	976740626
ZUERA	EFA	EL SALTO	Ctra. Huesca, Km. 28	50800	976680370
ZUERA	IES	GALLICUM	Con. de San Juan, s/n	50800	976680341

RELACIÓN DE CENTROS Y ESTUDIOS
DISPONIBLES EN
ZARAGOZA CAPITAL

FAMILIAS PROFESIONALES	PERFIL PROFESIONAL	CPFE Academia Marco	IES Andalán	CFPE Alfred	CFPE Arsenio Jimeno	CFPE Ceñor Izquierdo	CFPE Condes de Aragón	IES Corona de Aragón	CPC El Buen Pastor	CPC Escuelas Pías Santa Engracia	IES Félix de Azara	IES Itaca	IES José Manuel Blecuá	CPC La Purísima para niños sordos	CPRIFP La Salle Santo Ángel	IES Luis Buñuel	CPC María Auxiliadora	IES María Moliner	IES Miguel Catalán	IES Miguel de Molinos	IES Miralbueno	CPC Nuestra Sra. Carmen y San José	IES Pablo Gargallo	IES Pablo Serrano	CPC Padre Enrique de Ossó	IES Pedro de Luna	IES Pilar Lorengar	CFPE Plus Ultra	IES Río Gállego	CPE Salesianos Ntra. Sra. Del Pilar	CPC San Valero	CPC San Vicente de Paul	CPC Santo Domingo de Silos	IES Santiago Hernández	IES Tiempos Modernos	CFPE Valle de Tena	IES Virgen del Pilar							
Administración y Gestión	FPB101	Servicios Administrativos																																										
	FPB107	Agrojardinería y Composiciones Florales																																										
Agraria	FPB115	Actividades Agropecuarias																																										
	FPB116	Aprovechamientos Forestales																																										
Artes Gráficas	FPB117	Artes gráficas																																										
Comercio y Marketing	FPB109	Servicios Comerciales																																										
Electricidad y Electrónica	FPB102	Electricidad y Electrónica																																										
	FPB125	Fabricación de Elementos Metálicos																																										
Fabricación Mecánica Instalación y Mantenimiento	FPB103	Fabricación y Montaje																																										
	FPB105	Cocina y Restauración																																										
Hostelería y Turismo	FPB108	Peluquería y Estética																																										
Imagen Personal	FPB104	Informática y Comunicaciones																																										
Informática y Comunicaciones	FPB104	Comunicaciones																																										
	FPB124	Mantenimiento de Viviendas																																										
Instalación y Mantenimiento	FPB110	Carpintería y Mueble																																										
Madera, Mueble y Corcho	FPB112	Arreglo y Reparación de Artículos Textiles y de Piel																																										
Textil, Confección y Piel	FPB106	Mantenimiento de Vehículos																																										

- Centro Público
- Centro Privado
- Centro Concertado

CENTROS EDUCATIVOS EN ZARAGOZA CAPITAL				
TIPO	CENTRO	DIRECCIÓN	CP	TELEFONO
CFPE	ACADEMIA MARCO	Conde Aranda, 7-9	50004	976441699
IES	ANDALAN	Paris, 1	50003	976281943
CFPE	ARTE-MISS. CENTRO 2	Cº Mosquetera,	455000	976322109
CFPE	ARSENIO JIMENO	Eduardo Jimeno Correas s/n	50018	976700500
CFPE	CEFOR IZQUIERDO	Tenor Fleta, 57	50008	976486271
CFPE	CONDES DE ARAGÓN	Condes de Aragón, 9	50009	976354880
IES	CORONA DE ARAGON	Corona de Aragón, 35	50009	976467000
CPC	EL BUEN PASTOR	Monzón, 27	50007	976273762
CPC	ESC. PIAS STA. ENGRACIA	Cº Miraflores, 23	50007	976371068
IES	FÉLIX DE AZARA	Ramiro I de Aragón, s/n	50017	976347690
IES	ITACA	Avda. de los Estudiantes, 1	50016	976572426
IES	JOSÉ MANUEL BLECUA	Cuarta Avenida, 13	50007	976258620
CPC	LA PURÍSIMA PARA NIÑOS SORDOS	Corona de Aragón, 54	50009	976552749
CPC	LA SALLE SANTO ÁNGEL	Tomás Anzano, 1	50012	976753718
IES	LUIS BUÑUEL	Sierra de Vicor, 20	50003	976433477
CES	MARÍA AUXILIADORA	Mornes, 14	50007	976272750
IES	MARÍA MOLINER	San Vicente Ferrer, 6	50011	976331803
IES	MIGUEL CATALÁN	Pº Isabel la Católica, 3	50009	976402004
IES	MIGUEL DE MOLINOS	G. García Márquez, 20	50018	976732125
IES	MIRALBUENO	Vistabella, 8	50011	976330450
CPC	NTRA. SRA. DEL CARMEN Y SAN JOSÉ	Santa Inés, 1	50003	976430505
IES	PABLO GARGALLO	Camino de Miraflores, 13	50007	976385012
IES	PABLO SERRANO	Batalla de Lepanto, s/n	50002	976491015
CPC	PADRE ENRIQUE DE OSSÓ	P. Enrique de Ossó, 2-4	50017	976331838
IES	PEDRO DE LUNA	Universidad, 2	50001	976290249
IES	PILAR LORENGAR	Miguel Asso, 5	50014	976475966
CFPE	PLUS ULTRA	Gran Vía, 11	50006	976226144
IES	RÍO GALLEGO	Río Piedra, 4	50014	976588170
CPE	SALESIANOS NTRA. SRA. DEL PILAR	María Auxiliadora, 57	50009	976306878
CES	SAN VALERO	Violeta Parra, 9	50015	976466599
CES	SAN VICENTE DE PAÚL	S. Vicente de Paúl, 31	50001	976291525
IES	SANTIAGO HERNÁNDEZ	Avda Navarra, 141	50017	976324200
CES	SANTO DOMINGO DE SILOS	Amistad, 6	50002	976424947
IES	TIEMPOS MODERNOS	Segundo de Chomón, s/n	50015	976525302
CFPE	VALLE DE TENA	Pº. Isabel La Católica, 5-7	50009	976550365
IES	VIRGEN DEL PILAR	Pº. Reyes de Aragón, 20	50012	976306009

SISTEMA EDUCATIVO (CURSO 2018-2019)

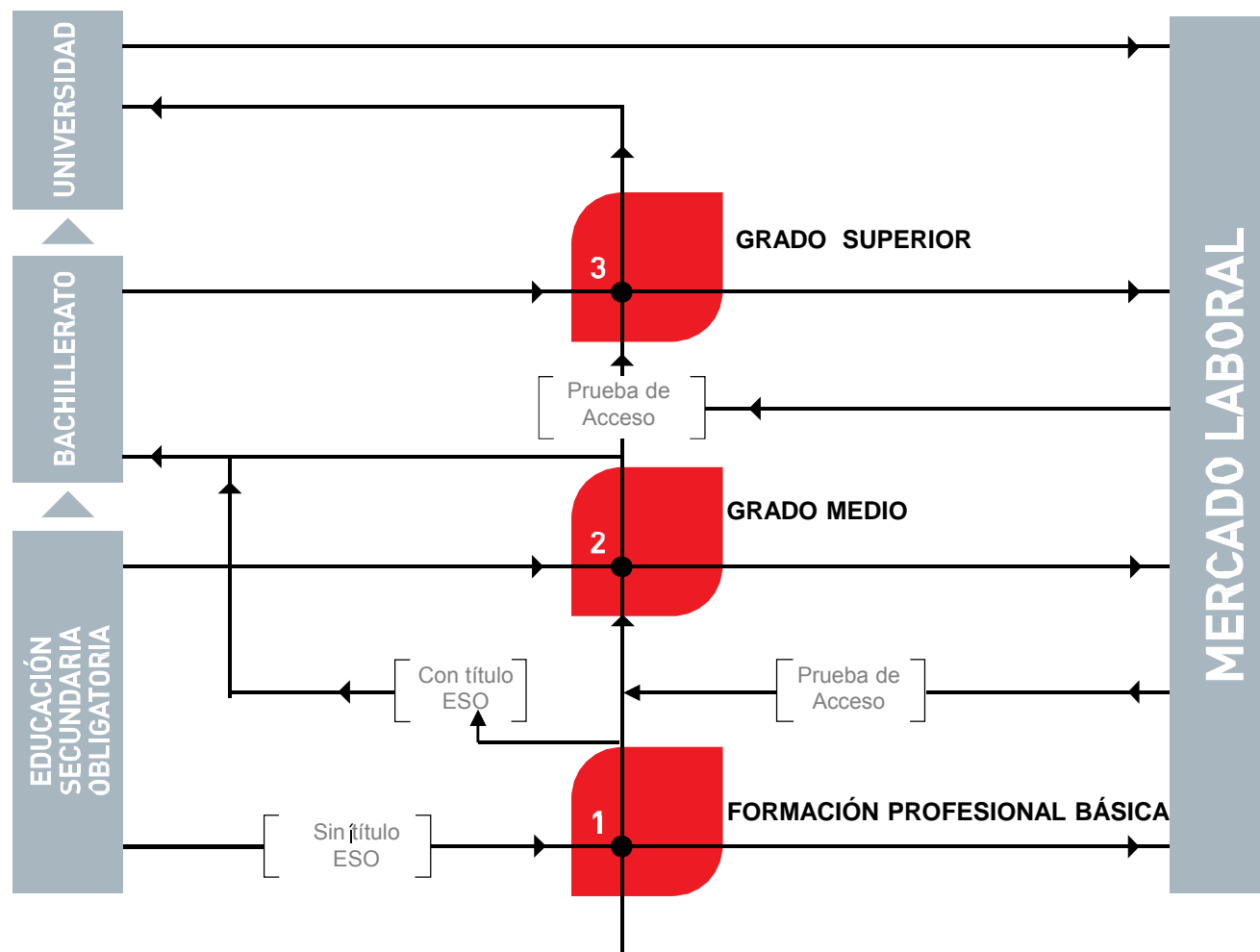

CICLO FORMATIVO DE FORMACIÓN PROFESIONAL BÁSICA

EDAD: Entre 15 y 17 años.

ACCESO: - Cumplir el requisito de edad.

- Haber cursado al menos hasta 3º de ESO o excepcionalmente 2º curso de ESO.
- Ser propuesto por el equipo docente

TITULACIÓN: Título Profesional Básico correspondiente.

ADMISIÓN: 22 a 28 de junio de 2018

MATRÍCULA: 11 a 17 de julio de 2018

PÁGINA WEB: <http://fp.educaragon.org>

ADMINISTRACIÓN Y GESTIÓNServicios Administrativos **FPB101****AGRARIA**Agro-jardinería y Composiciones Florales **FPB107**Actividades agropecuarias **FPB115**Aprovechamientos Forestales **FPB116****ARTES GRÁFICAS**Artes Gráficas **FPB117****COMERCIO Y MARKETING**Servicios Comerciales **FPB109****EDIFICACIÓN Y OBRA CIVIL**Reforma y Mantenimiento de Edificios **FPB111****ELECTRICIDAD Y ELECTRÓNICA**Electricidad y Electrónica **FPB102****ELECTRICIDAD Y ELECTRÓNICA/ FABRICACIÓN MECÁNICA**Instalaciones Electrotécnicas y Mecánica **FPB126****FABRICACIÓN MECÁNICA/INSTALACIÓN Y MANTENIMIENTO**Fabricación y Montaje **FPB103****FABRICACIÓN MECÁNICA/ ELECTRICIDAD Y ELECTRÓNICA**Fabricación de Elementos Metálicos **FPB125**

PAG.

14

14

15

15

16

16

17

17

18

18

19

HOSTELERIA Y TURISMOCocina y Restauración **FPB105****IMAGEN PERSONAL**Peluquería y Estética **FPB108****INDUSTRIAS ALIMENTARIAS/ HOSTELERIA Y TURISMO**Actividades de Panadería y Pastelería **FPB122****INFORMÁTICA Y COMUNICACIONES**Informática y Comunicaciones **FPB104****INFORMÁTICA Y COMUNICACIONES/ ADMINISTRACIÓN Y GESTIÓN**Informática de Oficina **FPB121****INSTALACIÓN Y MANTENIMIENTO**Mantenimiento de Viviendas **FPB124****MADERA, MUEBLE Y CORCHO**Carpintería y Mueble **FPB110****TEXTIL, CONFECCIÓN Y PIEL**Arreglo y Reparación de Artículos Textiles y de Piel **FPB112****TRANSPORTE Y MANTENIMIENTO DE VEHICULOS**Mantenimiento de Vehículos **FPB106**

PAG.

19

20

20

21

21

22

22

23

23

Familia: Administración y Gestión
SERVICIOS ADMINISTRATIVOS (FPB101)

DURACIÓN: 2000 horas

COD	MÓDULOS PROFESIONALES	HORAS	Horas / semana	
			1º curso	2º curso
3001	Tratamiento informático de datos	285	9	
3002	Aplicaciones básicas de ofimática	234		9
3003	Técnicas administrativas básicas	192	6	
3004	Archivo y comunicación	127	4	
3005	Atención al cliente	54		2
3006	Preparación de pedidos y venta de productos	100		4
3009	Ciencias aplicadas I	132	4	
3010	Ciencias aplicadas II	162		6
3011	Comunicación y sociedad I	132	4	
3012	Comunicación y sociedad II	162		6
A123	Prevención de riesgos laborales.	33	1	
A133	Orientación laboral.	27		1
3008	Formación en centros de trabajo	240		
A998	Tutoría I	66	2	
A999	Tutoría II	54		2

COMPETENCIA GENERAL

Realizar tareas administrativas y de gestión básicas, con autonomía con responsabilidad e iniciativa personal, operando con la calidad indicada, observando las normas de aplicación vigente medioambientales y de seguridad e higiene en el trabajo y comunicándose de forma oral y escrita en lengua castellana y, en su caso, en la lengua cooficial propia así como en alguna lengua extranjera

PUESTOS DE TRABAJO MÁS RELEVANTES

Auxiliar de oficina. Auxiliar de archivo.
Auxiliar de servicios generales.
Ordenanza.
Auxiliar de información.
Telefonista en servicios centrales de información.
Clasificador y/o repartidor de correspondencia.
Grabador-verificador de datos.
Auxiliar de digitalización.
Operador documental.
Auxiliar de venta.
Auxiliar de dependiente de comercio.
Operador/a de cobro o Cajero/a.

PREFERENCIA PARA LA ADMISIÓN A TODOS LOS TÍTULOS DE GRADO MEDIO DE LAS FAMILIAS PROFESIONALES DE

Administración y Gestión.
Comercio y Marketing.
Textil, confección y piel.
Vidrio y Cerámica.
Artes Gráficas

Familia: Agraria
AGRO-JARDINERÍA Y COMPOSICIONES FLORALES (FPB107)

DURACIÓN: 2000 horas

COD	MÓDULOS PROFESIONALES	HORAS	Horas / semana	
			1º curso	2º curso
3050	Actividades de riego, abonado y tratamientos en cultivos.	157	5	
3051	Operaciones auxiliares de preparación del terreno, plantación y siembra de cultivos.	162		6
3053	Operaciones básicas de producción y mantenimiento de plantas en viveros y centros de jardinería.	157	5	
3054	Operaciones auxiliares en la elaboración de composiciones con flores y plantas.	127		5
3055	Operaciones básicas en instalación de jardines, parques y zonas verdes.	157	5	
3056	Operaciones básicas para el mantenimiento de jardines, parques y zonas verdes.	132	4	
3057	Materiales de floristería.	100		4
3009	Ciencias aplicadas I.	132	4	
3010	Ciencias aplicadas II.	162		6
3011	Comunicación y sociedad I.	132	4	
3012	Comunicación y sociedad II.	162		6
A123	Prevención de riesgos laborales.	33	1	
A133	Orientación laboral.	27		1
3058	Formación en centros de trabajo.	240		
A998	Tutoría I.	66	2	
A999	Tutoría II.	54		2

COMPETENCIA GENERAL

Elaborar composiciones con flores y plantas y realizar operaciones auxiliares en cultivos, en producción de planta en invernaderos o en centros de jardinería, colaborando en la preparación del terreno y en la implantación y mantenimiento de jardines, parques y zonas verdes, operando con la calidad indicada, observando las normas de prevención de riesgos laborales y protección medioambiental correspondientes y comunicándose de forma oral y escrita en lengua castellana y en su caso en la lengua cooficial propia así como en alguna lengua extranjera

PUESTOS DE TRABAJO MÁS RELEVANTES

Peón agrícola. Peón agropecuario.
Peón en horticultura. Peón en fruticultura.
Peón en cultivos herbáceos.
Peón en cultivos de flor cortada.
Peón de jardinería. Peón de vivero.
Peón de centros de jardinería.
Peón de campos deportivos.
Peón de floristería
Auxiliar de floristería.
Auxiliar de almacén de flores.

PREFERENCIA PARA LA ADMISIÓN A TODOS LOS TÍTULOS DE GRADO MEDIO DE LAS FAMILIAS PROFESIONALES DE

Agraria.
Industrias Alimentarias.
Seguridad y Medio Ambiente

Familia: Agraria

ACTIVIDADES AGROPECUARIAS (FPB115)

DURACIÓN: 2000 horas

COD	MÓDULOS PROFESIONALES	HORAS	Horas / semana	
			1 ^{er} curso	2 ^o curso
3051	Operaciones auxiliares de preparación del terreno, plantación y siembra de cultivos	162		6
3052	Operaciones auxiliares de obtención y recolección de cultivos	256	8	
3111	Envasado y distribución de materias primas agroalimentarias	100		4
3113	Operaciones auxiliares de cría y alimentación del ganado	223	7	
3114	Operaciones básicas de manejo de la producción ganadera	127		5
3115	Operaciones auxiliares de mantenimiento e higiene en instalaciones ganaderas	124	4	
3009	Ciencias aplicadas I	132	4	
3010	Ciencias aplicadas II	162		6
3011	Comunicación y sociedad I	132	4	
3012	Comunicación y sociedad II	162		6
A123	Prevención de riesgos laborales	33	1	
A133	Orientación laboral	27		1
3117	Formación en centros de trabajo	240		
A998	Tutoría I	66	2	
A999	Tutoría II	54		2

COMPETENCIA GENERAL

Realizar operaciones auxiliares en explotaciones agrícola-ganaderas, relacionadas, entre otras cosas, con cultivos agrícolas; con el manejo del ganado y con el envasado y distribución de productos agroalimentarios, siguiendo instrucciones de superiores o plan de trabajo, operando con la calidad indicada, observando las normas de prevención de riesgos laborales y protección medioambiental correspondientes, las de bienestar animal, las de seguridad alimentaria, buenas prácticas ganaderas, y comunicándose de forma oral y escrita en lengua castellana y en su caso en la lengua cooficial propia así como en alguna lengua extranjera.

PUESTOS DE TRABAJO MÁS RELEVANTES

Peón agrícola. Peón agropecuario. Peón en horticultura. Peón en fruticultura. Peón en cultivos herbáceos. Peón en cultivos de flor cortada. Peón en explotaciones ganaderas. Auxiliar de ordeño. Pastor. Aplicador de biocidas en explotaciones y vehículos ganaderos. Peón de la industria alimentaria

PREFERENCIA PARA LA ADMISIÓN A TODOS LOS TÍTULOS DE GRADO MEDIO DE LAS FAMILIAS PROFESIONALES DE

Agraria.
Industrias Alimentarias.
Seguridad y Medio Ambiente.

Familia: Agraria

APROVECHAMIENTOS FORESTALES (FPB116)

DURACIÓN: 2000 horas

COD	MÓDULOS PROFESIONALES	HORAS	Horas / semana	
			1 ^{er} curso	2 ^o curso
3053	Operaciones básicas de producción y mantenimiento de plantas en viveros y centros de jardinería.	157	5	
3056	Operaciones básicas para el mantenimiento de jardines, parques y zonas verdes.	132	4	
3118	Replantación e infraestructura forestal	190	6	
3119	Trabajos de aprovechamientos forestales.	200		8
3120	Silvicultura y plagas.	181		7
3121	Recolección de productos forestales.	132	4	
3009	Ciencias aplicadas I.	132	4	
3010	Ciencias aplicadas II. .	162		6
3011	Comunicación y sociedad I.	132	4	
3012	Comunicación y sociedad II.	162		6
A123	Prevención de riesgos laborales.	33	1	
A133	Orientación laboral.	27		1
3122	Formación en centros de trabajo.	240		
A998	Tutoría I.	66	2	
A999	Tutoría II.	54		2

COMPETENCIA GENERAL

Realizar operaciones auxiliares para la conservación, mejora y aprovechamiento del monte, así como de producción de planta en invernaderos o en centros de jardinería, y llevar a cabo operaciones auxiliares para el mantenimiento de jardines, parques y zonas verdes, operando con la calidad indicada, observando las normas de prevención de riesgos laborales y protección medioambiental correspondientes y comunicándose de forma oral y escrita en lengua castellana y en su caso en la lengua cooficial propia así como en alguna lengua extranjera.

PUESTOS DE TRABAJO MÁS RELEVANTES

Peón forestal. Peón agropecuario. Peón en cultivos herbáceos. Peón de jardinería. □Peón de vivero. Peón en explotaciones forestales. Peón en empresas de implantaciones forestales. Peón en empresas de tratamientos selvícolas. Peón en empresas de aprovechamientos forestales. Aplicador de nivel básico de plaguicidas de uso fitosanitario. Peón en empresas de mantenimiento de jardines

PREFERENCIA PARA LA ADMISIÓN A TODOS LOS TÍTULOS DE GRADO MEDIO DE LAS FAMILIAS PROFESIONALES DE

Agraria.
Edificación y Obra Civil.
Industrias Alimentarias

Familia: Artes Gráficas

ARTES GRÁFICAS (FPB117)

DURACIÓN: 2000 horas

COD	MÓDULOS PROFESIONALES	HORAS	Horas / semana	
			1 ^{er} curso	2 ^o curso
3123	Informática básica aplicada en industrias gráficas.	125	4	
3124	Trabajos de reprografía.	190	6	
3125	Acabados en reprografía y finalización de productos gráficos.	190	6	
3126	Operaciones de almacén en industrias gráficas.	99	3	
3127	Operaciones de producción gráfica.	154		6
3128	Manipulados en industrias gráficas.	180		7
3005	Atención al cliente.	54		2
3009	Ciencias aplicadas I.	132	4	
3010	Ciencias aplicadas II.	162		6
3011	Comunicación y sociedad I.	132	4	
3012	Comunicación y sociedad II.	162		6
A123	Prevención de riesgos laborales.	33	1	
A133	Orientación laboral.	27		1
3129	Formación en centros de trabajo.	240		
A998	Tutoría I.	66	2	
A999	Tutoría II	54		2

COMPETENCIA GENERAL

Realizar trabajos de reprografía y operaciones básicas de apoyo a la producción, manipulado y finalización de productos gráficos, con autonomía, responsabilidad e iniciativa personal, operando con la calidad indicada, observando las normas de aplicación vigente medioambientales y de seguridad e higiene en el trabajo y comunicándose de forma oral y escrita en lengua castellana y en su caso en la lengua cooficial propia así como en alguna lengua extranjera.

PUESTOS DE TRABAJO MÁS RELEVANTES

Operario de reprografía.- Operario de acabados de reprografía.- Auxiliar técnico de máquinas y equipos de producción gráfica.- Auxiliar de taller en industrias gráficas.- Ayudante de máquinas y equipos de producción gráfica.- Auxiliar de máquinas y equipos de producción gráfica.- Operario de manipulados de papel, cartón y otros materiales.- Operario de oficios auxiliares de papel, cartón y otros materiales.- Manipulador de productos de gigantografía.- Peón de la industria gráfica.

PREFERENCIA PARA LA ADMISIÓN A TODOS LOS TÍTULOS DE GRADO MEDIO DE LAS FAMILIAS PROFESIONALES DE

Artes Gráficas.
Vidrio y Cerámica.
Textil, Confección y Piel.
Administración y Gestión.
Comercio y Marketing

Familia: Comercio y Marketing

SERVICIOS COMERCIALES (FPB109)

DURACIÓN: 2000 horas

COD	MÓDULOS PROFESIONALES	HORAS	Horas / semana	
			1 ^{er} curso	2 ^o curso
3069	Técnicas básicas de merchandising.	220	7	
3070	Operaciones auxiliares de almacenaje.	99	3	
3001	Tratamiento informático de datos.	285	9	
3002	Aplicaciones básicas de ofimática.	234		9
3005	Atención al cliente.	54		2
3006	Preparación de pedidos y venta de productos.	100		4
3009	Ciencias aplicadas I.	132	4	
3010	Ciencias aplicadas II. .	162		6
3011	Comunicación y sociedad I.	132	4	
3012	Comunicación y sociedad II.	162		6
A123	Prevención de riesgos laborales.	33	1	
A133	Orientación laboral.	27		1
3072	Formación en centros de trabajo.	240		
A998	Tutoría I.	66	2	
A999	Tutoría II.	54		2

COMPETENCIA GENERAL

Realizar operaciones auxiliares de comercialización, «merchandising» y almacenaje de productos y mercancías, así como las operaciones de tratamiento de datos relacionadas, siguiendo protocolos establecidos, criterios comerciales y de imagen, operando con la calidad indicada, observando las normas de prevención de riesgos laborales y protección medioambiental correspondientes y comunicándose de forma oral y escrita en lengua castellana y, en su caso, en la lengua cooficial propia así como en alguna lengua extranjera

PUESTOS DE TRABAJO MÁS RELEVANTES

Auxiliar de dependiente de comercio. Auxiliar de información
Auxiliar de animación del punto de venta. Auxiliar de venta. Auxiliar de promoción de ventas.
Empleado/a de reposición.
Operador/a de cobro o Cajero/a.
Operario/a de pedidos. Operario/a de logística.
Carretilero/a de recepción y expedición.
Contador/a de recepción y expedición.

PREFERENCIA PARA LA ADMISIÓN A TODOS LOS TÍTULOS DE GRADO MEDIO DE LAS FAMILIAS PROFESIONALES DE

Administración y Gestión. Comercio y Marketing.
Textil, confección y piel.
Vidrio y Cerámica. Artes Gráficas

Familia: Edificación y obra civil

REFORMA Y MANTENIMIENTO DE EDIFICIOS (FPB111)

DURACIÓN: 2000 horas

COD	MÓDULOS PROFESIONALES	HORAS	Horas / semana	
			1 ^{er} curso	2 ^o curso
3082	Albañilería básica.	321	10	
3083	Guarnecidos y enlucidos.	124	4	
3084	Falsos techos.	102		4
3085	Pintura y empapelado.	159	5	
3086	Reformas y mantenimiento básico de edificios.	156		6
3087	Trabajos de pavimentación exterior y de urbanización.	130		5
3009	Ciencias aplicadas I.	132	4	
3010	Ciencias aplicadas II. .	162		6
3011	Comunicación y sociedad I.	132	4	
3012	Comunicación y sociedad II.	162		6
A123	Prevención de riesgos laborales.	33	1	
A133	Orientación laboral	27		1
3089	Formación en centros de trabajo.	240		
A998	Tutoría I.	66	2	
A999	Tutoría II.	54		2

COMPETENCIA GENERAL

La competencia general del título consiste en realizar trabajos auxiliares en obras de construcción, de obra nueva, rehabilitación y reforma, colaborando en la ejecución de fábricas para revestir, en la aplicación de revestimientos continuos y en los trabajos de alicatado, pavimentación y pintura, operando con la calidad indicada, observando las normas de prevención de riesgos laborales y protección medioambiental correspondientes y comunicándose de forma oral y escrita en lengua castellana y en su caso en la lengua cooficial propia así como en alguna lengua extranjera.

PUESTOS DE TRABAJO MÁS RELEVANTES

Operario de albañilería básica.
Ayudante de albañil.
Peón especializado.
Ayudante en pavimentación para urbanización.
Ayudante de solador.
Ayudante de alicatador.
Ayudante de escayolista.
Auxiliar de yesaire (yesero).
Ayudante de acabados.
Auxiliar de empapelador.
Ayudante de pintor.
Ayudante de revestimientos contínuos.
Ayudante de mantenimiento básico de edificios

PREFERENCIA PARA LA ADMISIÓN A TODOS LOS TÍTULOS DE GRADO MEDIO DE LAS FAMILIAS PROFESIONALES DE

Edificación y Obra Civil. Electricidad y Electrónica. Informática y Comunicaciones.
Fabricación Mecánica. Instalación y Mantenimiento.
Madera, Mueble y Corcho. Transporte y Mantenimiento de Vehículos
Marítimo-Pesquera.

Familia: Electricidad y electrónica

ELECTRICIDAD Y ELECTRÓNICA (FPB102)

DURACIÓN: 2000 horas

COD	MÓDULOS PROFESIONALES	HORAS	Horas / semana	
			1 ^{er} curso	2 ^o curso
3013	Instalaciones eléctricas y domóticas.	289	9	
3014	Instalaciones de telecomunicaciones.	208		8
3015	Equipos eléctricos y electrónicos.	220	7	
3016	Instalación y mantenimiento de redes para transmisión de datos.	180		7
A124	Instalaciones de sistemas automáticos y fotovoltaicos.	95	3	
3009	Ciencias aplicadas I.	132	4	
3010	Ciencias aplicadas II. .	162		6
3011	Comunicación y sociedad I.	132	4	
3012	Comunicación y sociedad II.	162		6
A123	Prevención de riesgos laborales.	33	1	
A133	Orientación laboral.	27		1
3018	Formación en centros de trabajo.	240		
A998	Tutoría I.	66	2	
A999	Tutoría II.	54		2

COMPETENCIA GENERAL

Realizar operaciones auxiliares en el montaje y mantenimiento de elementos y equipos eléctricos y electrónicos, así como en instalaciones electrotécnicas y de telecomunicaciones para edificios y conjuntos de edificios, aplicando las técnicas requeridas, operando con la calidad indicada, observando las normas de prevención de riesgos laborales y protección medioambiental correspondientes y comunicándose de forma oral y escrita en lengua castellana y en su caso en la lengua cooficial propia así como en alguna lengua extranjera.

PUESTOS DE TRABAJO MÁS RELEVANTES

Operario de instalaciones eléctricas de baja tensión.
Ayudante de montador de antenas receptoras/ televisión satélites. Ayudante de instalador y reparador de equipos telefónicos y telegráficos. Ayudante de instalador de equipos y sistemas de comunicación.
Ayudante de instalador reparador de instalaciones telefónicas.
Peón de la industria de producción y distribución de energía eléctrica.
Ayudante de montador de sistemas microinformáticos.
Operador de ensamblado de equipos eléctricos y electrónicos.
Auxiliar de mantenimiento de equipos eléctricos y electrónicos.
Probador/ajustador de placas y equipos eléctricos y electrónicos.
Montador de componentes en placas de circuito impreso.

PREFERENCIA PARA LA ADMISIÓN A TODOS LOS TÍTULOS DE GRADO MEDIO DE LAS FAMILIAS PROFESIONALES DE

Electricidad y Electrónica.
Informática y Comunicaciones.
Fabricación Mecánica.
Instalación y Mantenimiento.
Energía y Agua.
Industrias Extractivas.
Marítimo-Pesquera.
Química. Transporte y Mantenimiento de Vehículos.
Madera, Mueble y Corcho. Edificación y Obra Civil

INSTALACIONES ELECTROTÉCNICAS Y MECÁNICA (FPB126)

DURACIÓN: 2000 horas

COD	MÓDULOS PROFESIONALES	HORAS	Horas / semana	
			1 ^{er} curso	2 ^o curso
3013	Instalaciones eléctricas y domóticas.	289	9	
3014	Instalaciones de telecomunicaciones.	208		8
3020	Operaciones básicas de fabricación.	128	4	
3021	Soldadura y carpintería metálica.	185	6	
3022	Carpintería de aluminio y PVC.	102		4
A130	Iniciación a la interpretación gráfica.	80		3
3009	Ciencias aplicadas I.	132	4	
3010	Ciencias aplicadas II. .	162		6
3011	Comunicación y sociedad I.	132	4	
3012	Comunicación y sociedad II.	162		6
A123	Prevención de riesgos laborales.	33	1	
A133	Orientación laboral	27		1
3081	Formación en centros de trabajo.	240		
A998	Tutoría I.	66	2	
A999	Tutoría II.	54		2

COMPETENCIA GENERAL

La competencia general de este perfil profesional consiste en realizar operaciones auxiliares en el montaje y mantenimiento de instalaciones electrotécnicas y de telecomunicaciones en edificios, así como operaciones básicas de fabricación y montaje para fabricación mecánica, observando las normas de prevención de riesgos laborales y protección medioambiental correspondientes y comunicándose de forma oral y escrita en lengua castellana y en su caso en la lengua cooficial propia así como en alguna lengua extranjera.

PUESTOS DE TRABAJO MÁS RELEVANTES

Operario/a de instalaciones eléctricas de baja tensión.
 Ayudante/a de montador/a de antenas receptoras/ televisión satélites.
 Ayudante/a de instalador/a y reparador/a de equipos telefónicos y telegráficos.
 Ayudante/a de instalador/a de equipos y sistemas de comunicación.
 Ayudante/a de instalador/a reparador/a de instalaciones telefónicas.
 Peón de la industria de producción y distribución de energía eléctrica.
 Peones de industrias manufactureras.
 Auxiliares de procesos automatizados.

PREFERENCIA PARA LA ADMISIÓN A TODOS LOS TÍTULOS DE GRADO MEDIO DE LAS FAMILIAS PROFESIONALES DE

Electricidad y Electrónica.
 Informática y Comunicaciones.
 Fabricación Mecánica.
 Instalación y Mantenimiento.
 Energía y Agua.
 Industrias Extractivas.
 Marítimo-Pesquera. Química.
 Transporte y Mantenimiento de Vehículos.
 Madera, Mueble y Corcho. Edificación y Obra Civil.

FABRICACIÓN Y MONTAJE (FPB103)

DURACIÓN: 2000 horas

COD	MÓDULOS PROFESIONALES	HORAS	Horas / semana	
			1 ^{er} curso	2 ^o curso
3020	Operaciones básicas de fabricación.	128	4	
3021	Soldadura y carpintería metálica.	185	6	
3022	Carpintería de aluminio y PVC.	102		4
3023	Redes de evacuación.	128	4	
3024	Fontanería y calefacción básica.	210		8
3025	Montaje de equipos de climatización.	80		3
A125	Introducción a los desarrollos de calderería.	99	3	
A126	Montaje de estructuras metálicas.	60	2	
3009	Ciencias aplicadas I.	132	4	
3010	Ciencias aplicadas II. .	162		6
3011	Comunicación y sociedad I.	132	4	
3012	Comunicación y sociedad II.	162		6
A123	Prevención de riesgos laborales.	33	1	
A133	Orientación laboral	27		1
3027	Formación en centros de trabajo.	240		
A998	Tutoría I.	66	2	
A999	Tutoría II.	54		2

COMPETENCIA GENERAL

Realizar operaciones básicas de mecanizado y montaje para la fabricación mecánica con materiales férricos, no férricos y tecno-plásticos así como para la instalación y mantenimiento de elementos de redes de fontanería, calefacción y climatización, operando con la calidad indicada, observando las normas de prevención de riesgos laborales y protección medioambiental correspondientes y comunicándose de forma oral y escrita en lengua castellana y en su caso en la lengua cooficial propia así como en alguna lengua extranjera

PUESTOS DE TRABAJO MÁS RELEVANTES

Peones de industrias manufactureras
 Auxiliares de procesos automatizados.
 Fontanero/a
 Montador/a de equipos de calefacción. Mantenedor/a de equipos de calefacción.
 Montador/a de equipos de climatización. Mantenedor/a de equipos de climatización
 Instalador/a de redes de suministro y distribución de agua

PREFERENCIA PARA LA ADMISIÓN A TODOS LOS TÍTULOS DE GRADO MEDIO DE LAS FAMILIAS PROFESIONALES DE

Electricidad y Electrónica.
 Informática y Comunicaciones.
 Fabricación Mecánica.
 Instalación y Mantenimiento. Energía y Agua.
 Industrias Extractivas. Marítimo-Pesquera.
 Química. Transporte y Mantenimiento de Vehículos.
 Madera, Mueble y Corcho.
 Edificación y Obra Civil

FABRICACIÓN DE ELEMENTOS METÁLICOS (FPB125)

DURACIÓN: 2000 horas

COD	MÓDULOS PROFESIONALES	HORAS	Horas / semana	
			1 ^{er} curso	2 ^o curso
3015	Equipos eléctricos y electrónicos.	220	7	
3020	Operaciones básicas de fabricación.	128	4	
3021	Soldadura y carpintería metálica.	185	6	
3022	Carpintería de aluminio y PVC.	102		4
3073	Operaciones básicas de calderería ligera.	297		11
A126	Montaje de estructuras metálicas	60	2	
3009	Ciencias aplicadas I.	132	4	
3010	Ciencias aplicadas II. .	162		6
3011	Comunicación y sociedad I.	132	4	
3012	Comunicación y sociedad II.	162		6
A123	Prevención de riesgos laborales.	33	1	
A133	Orientación laboral.	27		1
3079	Formación en centros de trabajo.	240		
A998	Tutoría I.	66	2	
A999	Tutoría II.	54		2

COMPETENCIA GENERAL

La competencia general de este perfil profesional consiste en realizar operaciones básicas de mecanizado y montaje para la fabricación mecánica con materiales metálicos (ferricos y no ferricos) así como realizar operaciones auxiliares en el montaje y mantenimiento de elementos y equipos eléctricos y electrónicos, operando con la calidad indicada, observando las normas de prevención de riesgos laborales y protección medioambiental correspondientes y comunicándose de forma oral y escrita en lengua castellana y en su caso en la lengua cooficial propia así como en alguna lengua extranjera.

PUESTOS DE TRABAJO MÁS RELEVANTES

Operario/a de instalaciones eléctricas de baja tensión.
 Ayudante/a de montador/a de antenas receptoras/ televisión satélites.
 Operador/a de ensamblado de equipos eléctricos y electrónicos.
 Montador/a de componentes en placas de circuito impreso.
 Auxiliar de mantenimiento de equipos eléctricos y electrónicos.
 Probador/a-ajustador/a de placas y equipos eléctricos y electrónicos.
 Peones de industrias manufactureras.
 Auxiliares de procesos automatizados.
 Peones y auxiliares de industrias metalúrgicas, de fabricación de productos metálicos y manufactureras.
 Auxiliar soldador/a de materiales de acero al carbono por arco eléctrico con electrodo revestido de rutilo.
 Auxiliar de soldador/a de estructuras metálicas pesadas, ligeras y tubería.
 Auxiliar de oxicrotador/a a mano.
 Auxiliar de cortador/a de metales por plasma, a mano.
 Auxiliares de procesos automatizados.
 Auxiliar de carpintero/a metálico.
 Auxiliar de montador/a de estructuras metálicas.

PREFERENCIA PARA LA ADMISIÓN A TODOS LOS TÍTULOS DE GRADO MEDIO DE LAS FAMILIAS PROFESIONALES DE

Electricidad y Electrónica. Informática y Comunicaciones .Fabricación Mecánica.
 Instalación y Mantenimiento.Energía y Agua. Industrias Extractivas.Marítimo-Pesquera.
 Química.Transporte y Mantenimiento de Vehículos.Madera, Mueble y Corcho.Edificación y Obra Civil.

COCINA Y RESTAURACIÓN (FPB105)

DURACIÓN: 2000 horas

COD	MÓDULOS PROFESIONALES	HORAS	Horas / semana	
			1 ^{er} curso	2 ^o curso
3034	Técnicas elementales de preelaboración.	190	6	
3035	Procesos básicos de producción culinaria.	181		7
3036	Aprovisionamiento y conservación de materias primas e higiene en la manipulación.	124	4	
3037	Técnicas elementales de servicio.	190	6	
3038	Procesos básicos de preparación de alimentos y bebidas.	154		6
3039	Preparación y montaje de materiales para colectividades	99	3	
3005	Atención al cliente.	54		2
3009	Ciencias aplicadas I.	132	4	
3010	Ciencias aplicadas II. .	162		6
3011	Comunicación y sociedad I.	132	4	
3012	Comunicación y sociedad II.	162		6
A123	Prevención de riesgos laborales.	33	1	
A133	Orientación laboral.	27		1
3041	Formación en centros de trabajo.	240		
A998	Tutoría I.	66	2	
A999	Tutoría II.	54		2

COMPETENCIA GENERAL

Realizar con autonomía, las operaciones básicas de preparación y conservación de elaboraciones culinarias sencillas en el ámbito de la producción en cocina y las operaciones de preparación y presentación de alimentos y bebidas en establecimientos de restauración y catering, asistiendo en los procesos de servicio y atención al cliente, siguiendo los protocolos de calidad establecidos, observando las normas de higiene, prevención de riesgos laborales y protección medioambiental, con responsabilidad e iniciativa personal y comunicándose de forma oral y escrita en lengua castellana y en su caso en la lengua cooficial propia así como en alguna lengua extranjera.

PUESTOS DE TRABAJO MÁS RELEVANTES

Ayudante o auxiliar de cocina.
 Ayudante de economato de unidades de producción y servicio de alimentos y bebidas.
 Auxiliar o ayudante de camarero en sala.
 Auxiliar o ayudante de camarero en bar-cafetería.
 Auxiliar o ayudante de barman.
 Auxiliar o ayudante de cocina en establecimientos donde la oferta esté compuesta por elaboraciones sencillas y rápidas (tapas, platos combinados, entre otros).
 Ayudante de economato de unidades de producción y servicio de alimentos y bebidas

PREFERENCIA PARA LA ADMISIÓN A TODOS LOS TÍTULOS DE GRADO MEDIO DE LAS FAMILIAS PROFESIONALES DE

Hostelería y Turismo.
 Industrias Alimentarias.
 Imagen Personal.

Familia: Imagen personal
PELUQUERÍA Y ESTÉTICA (FPB108)

DURACIÓN: 2000 horas

COD	MÓDULOS PROFESIONALES	HORAS	Horas / semana	
			1º curso	2º curso
3060	Preparación del entorno profesional.	66	2	
3061	Cuidados estéticos básicos de uñas.	157	5	
3062	Depilación mecánica y decoloración del vello superfluo.	157	5	
3063	Maquillaje	154		6
3064	Lavado y cambios de forma del cabello.	223	7	
3065	Cambio de color del cabello.	181		7
3005	Atención al cliente	54		2
3009	Ciencias aplicadas I.	132	4	
3010	Ciencias aplicadas II. .	162		6
3011	Comunicación y sociedad I.	132	4	
3012	Comunicación y sociedad II.	162		6
A123	Prevención de riesgos laborales.	33	1	
A133	Orientación laboral.	27		1
3067	Formación en centros de trabajo.	240		
A998	Tutoría I.	66	2	
A999	Tutoría II.	54		2

COMPETENCIA GENERAL

Consiste en aplicar técnicas de limpieza, cambios de forma y color del cabello, así como técnicas básicas de maquillaje, depilación, manicura y pedicura, atendiendo al cliente y preparando los equipos, materiales y aéreas de trabajo con responsabilidad e iniciativa personal, operando con la calidad indicada, observando las normas de prevención de riesgos laborales y protección medioambiental correspondientes y comunicándose de forma oral y escrita en lengua castellana y en su caso en la lengua cooficial propia así como en alguna lengua extranjera

PUESTOS DE TRABAJO MÁS RELEVANTES

Auxiliar de peluquería.
 Ayudante de manicura y pedicura.
 Ayudante de maquillaje.
 Auxiliar de depilación.

PREFERENCIA PARA LA ADMISIÓN A TODOS LOS TÍTULOS DE GRADO MEDIO DE LAS FAMILIAS PROFESIONALES DE

Imagen Personal.
 Hostelería.
 Industrias Alimentarias

Familia: Industrias Alimentarias y Hostelería y Turismo
ACTIVIDADES DE PANADERÍA Y PASTELERÍA (FPB122)

DURACIÓN: 2000 horas

COD	MÓDULOS PROFESIONALES	HORAS	Horas / semana	
			1º curso	2º curso
3007	Procesos Básicos de Panadería.	250		10
3017	Procesos Básicos de Pastelería.	409	13	
3026	Dispensación en panadería y pastelería.	81		3
3005	Atención al cliente.	54		2
3133	Operaciones auxiliares en la industria alimentaria.	198	6	
3009	Ciencias aplicadas I.	132	4	
3010	Ciencias aplicadas II. .	162		6
3011	Comunicación y sociedad I.	132	4	
3012	Comunicación y sociedad II.	162		6
A123	Prevención de riesgos laborales.	33	1	
A133	Orientación laboral.	27		1
3153	Formación en centros de trabajo.	240		
A998	Tutoría I.	66	2	
A999	Tutoría II.	54		2

COMPETENCIA GENERAL

La competencia general de este perfil profesional consiste en recepcionar materias primas, preelaborar y elaborar productos básicos de panadería y pastelería, presentarlos para su venta y dispensarlos, aplicando los protocolos establecidos, las normas de higiene alimentaria, prevención de riesgos laborales, protección medioambiental correspondientes, y comunicándose de forma oral y escrita en lengua castellana y en su caso en la lengua cooficial propia así como en alguna lengua extranjera.

PUESTOS DE TRABAJO MÁS RELEVANTES

Auxiliar de panadería y bollería.
 Auxiliar de pastelería.
 Auxiliar de almacén de pastelería.
 Empleado/a de establecimiento de pastelería.
 Auxiliar de almacén.
 Auxiliar de venta

PREFERENCIA PARA LA ADMISIÓN A TODOS LOS TÍTULOS DE GRADO MEDIO DE LAS FAMILIAS PROFESIONALES DE

Hostelería y Turismo.
 Industrias Alimentarias.
 Comercio y Marketing

Familia: Informática y comunicaciones
INFORMÁTICA Y COMUNICACIONES (FPB104)

DURACIÓN: 2000 horas

COD	MÓDULOS PROFESIONALES	HORAS	Horas / semana	
			1 ^{er} curso	2 ^o curso
3029	Montaje y mantenimiento de sistemas y componentes informáticos.	194	6	
3030	Operaciones auxiliares para la configuración y la explotación.	208		8
3015	Equipos eléctricos y electrónicos.	220	7	
3016	Instalación y mantenimiento de redes para transmisión de datos	180		7
A127	Taller de montaje de equipos informáticos.	190	6	
3009	Ciencias aplicadas I.	132	4	
3010	Ciencias aplicadas II. .	162		6
3011	Comunicación y sociedad I.	132	4	
3012	Comunicación y sociedad II.	162		6
A123	Prevención de riesgos laborales.	33	1	
A133	Orientación laboral.	27		1
3032	Formación en centros de trabajo.	240		
A998	Tutoría I.	66	2	
A999	Tutoría II.	54		2

COMPETENCIA GENERAL

Realizar operaciones auxiliares de montaje y mantenimiento de sistemas microinformáticos, periféricos y redes de comunicación de datos, así como de equipos eléctricos y electrónico, operando con la calidad indicada y actuando en condiciones de seguridad y de protección ambiental con responsabilidad e iniciativa personal y comunicándose de forma oral y escrita en lengua castellana y en su caso en la lengua cooficial propia así como en alguna lengua extranjera

PUESTOS DE TRABAJO MÁS RELEVANTES

Ayudante de montador de antenas receptoras/ televisión satélites. Ayudante de instalador y reparador de equipos telefónicos y telegráficos. Ayudante de instalador de equipos y sistemas de comunicación. Ayudante de instalador reparador de instalaciones telefónicas. Ayudante de montador de sistemas microinformáticos. Ayudante de mantenimiento de sistemas informáticos. Ayudante de instalador de sistemas informáticos. Ayudante de instalador de sistemas para transmisión de datos. Operador de ensamblado de equipos eléctricos y electrónicos. Auxiliar de mantenimiento de equipos eléctricos y electrónicos. Probador/ajustador de placas y equipos eléctricos y electrónicos. Montador de componentes en placas de circuito impreso

PREFERENCIA PARA LA ADMISIÓN A TODOS LOS TÍTULOS DE GRADO MEDIO DE LAS FAMILIAS PROFESIONALES DE

Electricidad y Electrónica. Informática y Comunicaciones. Fabricación Mecánica. Instalación y Mantenimiento. Energía y Agua. Industrias Extractivas. Marítimo-Pesquera. Química. Transporte y Mantenimiento de Vehículos. Madera, Mueble y Corcho. Edificación y Obra Civil

Familia: Informática y comunicaciones y Administración y Gestión
INFORMÁTICA DE OFICINA (FPB121)

DURACIÓN: 2000 horas

COD	MÓDULOS PROFESIONALES	HORAS	Horas / semana	
			1 ^{er} curso	2 ^o curso
3029	Montaje y mantenimiento de sistemas y componentes informáticos.	194	6	
3030	Operaciones auxiliares para la configuración y la explotación.	208		8
3031	Ofimática y archivo de documentos.	410	13	
3016	Instalación y mantenimiento de redes para transmisión de datos.	180		7
3009	Ciencias aplicadas I.	132	4	
3010	Ciencias aplicadas II. .	162		6
3011	Comunicación y sociedad I.	132	4	
3012	Comunicación y sociedad II.	162		6
A123	Prevención de riesgos laborales.	33	1	
A133	Orientación laboral.	27		1
3033	Formación en centros de trabajo.	240		
A998	Tutoría I.	66	2	
A999	Tutoría II.	54		2

COMPETENCIA GENERAL

La competencia general de este perfil profesional consiste en realizar operaciones auxiliares de montaje y mantenimiento de sistemas microinformáticos, periféricos y redes de comunicación de datos, y de tratamiento, reproducción y archivo de documentos, operando con la calidad indicada y actuando en condiciones de seguridad y de protección ambiental con responsabilidad e iniciativa personal y comunicándose de forma oral y escrita en lengua castellana y en su caso en la lengua cooficial propia así como en alguna lengua extranjera.

PUESTOS DE TRABAJO MÁS RELEVANTES

Ayudante de montador de sistemas microinformáticos. Ayudante de mantenimiento de sistemas informáticos. Ayudante de instalador de sistemas informáticos. Ayudante de instalador de sistemas para transmisión de datos. Auxiliar de oficina. Auxiliar de servicios generales. Grabador-verificador de datos. Auxiliar de digitalización. Operador documental.

PREFERENCIA PARA LA ADMISIÓN A TODOS LOS TÍTULOS DE GRADO MEDIO DE LAS FAMILIAS PROFESIONALES DE

Electricidad y Electrónica. Informática y Comunicaciones. Fabricación Mecánica. Instalación y Mantenimiento. Energía y Agua. Industrias Extractivas. Marítimo-Pesquera. Química. Transporte y Mantenimiento de Vehículos. Madera, Mueble y Corcho. Edificación y Obra Civil.

Familia: Instalación y Mantenimiento
MANTENIMIENTO DE VIVIENDAS (FPB124)

DURACIÓN: 2000 horas

COD	MÓDULOS PROFESIONALES	HORAS	Horas / semana	
			1 ^{er} curso	2 ^o curso
3088	Mantenimiento básico de instalaciones electrotécnicas en viviendas.	155	5	
3090	Operaciones de conservación en la vivienda y montaje de accesorios.	315	10	
3023	Redes de evacuación.	128	4	
3024	Fontanería y calefacción básica.	210		8
3025	Montaje de equipos de climatización.	80		3
A128	Energía solar en la edificación	52		2
A129	Instalaciones básicas de telecomunicaciones	52		2
3009	Ciencias aplicadas I.	132	4	
3010	Ciencias aplicadas II. .	162		6
3011	Comunicación y sociedad I.	132	4	
3012	Comunicación y sociedad II.	162		6
A123	Prevención de riesgos laborales.	33	1	
A133	Orientación laboral.	27		1
3096	Formación en centros de trabajo.	240		
A998	Tutoría I.	66	2	
A999	Tutoría II.	54		2

COMPETENCIA GENERAL

La competencia general de este perfil profesional consiste en realizar operaciones básicas de montaje y mantenimiento de elementos de fontanería, calefacción y climatización; pequeñas reparaciones y sustitución de elementos sencillos en instalaciones electrotécnicas, en revestimientos continuos, alicatado y pintura, así como montaje y colocación de mobiliario prefabricado y complementos mobiliarios de la vivienda, con la calidad indicada, aplicando las normas de prevención de riesgos laborales y protección medioambiental correspondientes y comunicándose de forma oral y escrita en lengua castellana y en su caso en la lengua cooficial propia así como en alguna lengua extranjera.

PUESTOS DE TRABAJO MÁS RELEVANTES

Ayudante de pintor/a.
 Ayudante de mantenimiento de instalaciones electrotécnicas.
 Ayudante de Fontanero/a.
 Ayudante montador/a de equipos de calefacción.
 Ayudante mantenedor/a de equipos de calefacción.
 Ayudante montador/a de equipos de climatización.
 Ayudante mantenedor/a de equipos de climatización.
 Instalador/a de redes de suministro y distribución de agua.
 Montador/a de muebles prefabricados de madera o similares

PREFERENCIA PARA LA ADMISIÓN A TODOS LOS TÍTULOS DE GRADO MEDIO DE LAS FAMILIAS PROFESIONALES DE

Instalación y mantenimiento.
 Edificación y obra civil.
 Electricidad y Electrónica.
 Carpintería y Mueble.

Familia: Madera, mueble y corcho
CARPINTERÍA Y MUEBLE (FPB110)

DURACIÓN: 2000 horas

COD	MÓDULOS PROFESIONALES	HORAS	Horas / semana	
			1 ^{er} curso	2 ^o curso
3074	Operaciones básicas de mecanizado de madera y derivados.	350	11	
3075	Instalación de elementos de carpintería y mueble.	190	6	
3076	Acabados básicos de la madera.	127		5
3077	Materiales y productos textiles	66	2	
3078	Tapizado de muebles.	205		8
3005	Atención al cliente.	54		2
3009	Ciencias aplicadas I.	132	4	
3010	Ciencias aplicadas II. .	162		6
3011	Comunicación y sociedad I.	132	4	
3012	Comunicación y sociedad II.	162		6
A123	Prevención de riesgos laborales.	33	1	
A133	Orientación laboral.	27		1
3080	Formación en centros de trabajo.	240		
A998	Tutoría I.	66	2	
A999	Tutoría II.	54		2

COMPETENCIA GENERAL

Realizar operaciones básicas de fabricación, instalación y montaje de elementos de carpintería y mueble, mecanizando madera y derivados, acondicionando superficies, aplicando productos de acabado y auxiliando en los procesos de tapizado, colaborando en la elaboración de productos con la estética y acabados requeridos, operando con la calidad indicada, observando las normas de prevención de riesgos laborales y protección medioambiental correspondientes y comunicándose de forma oral y escrita en lengua castellana y en su caso en la lengua cooficial propia así como en alguna lengua extranjera.

PUESTOS DE TRABAJO MÁS RELEVANTES

Montador de productos de ebanistería en general. Montador de muebles de madera o similares.
 Montador productos de madera excepto ebanistería. Montador de envases/embalajes de madera y similares.
 Acabador de muebles de madera.
 Acuchillador-barnizador de parquet.
 Barnizador-lacador de artesanía de madera. Barnizador-lacador de mueble de madera.
 Operador de tren de acabado de mueble.
 Embalador/empaquetador/etiquetador a mano.
 Peón de la industria de la madera y del corcho.
 Tapicero de muebles.

PREFERENCIA PARA LA ADMISIÓN A TODOS LOS TÍTULOS DE GRADO MEDIO DE LAS FAMILIAS PROFESIONALES DE

Madera, Mueble y Corcho.
 Edificación y Obra Civil.
 Fabricación Mecánica.
 Instalación y Mantenimiento.
 Transporte y Mantenimiento de Vehículos.
 Electricidad y Electrónica.
 Informática y Comunicaciones.
 Marítimo-Pesquera

Familia: Textil, confección y piel
ARREGLO Y REPARACIÓN DE ARTÍCULOS TEXTILES Y DE PIEL (FPB112)

DURACIÓN: 2000 horas

COD	MÓDULOS PROFESIONALES	HORAS	Horas / semana	
			1 ^{er} curso	2 ^o curso
3077	Materiales y productos textiles.	66	2	
3091	Reparación de artículos de marroquinería y elaboración de pequeños artículos de guarnicionería	127		5
3092	Reparación de calzado y actividades complementarias.	285	9	
3095	Arreglos y adaptaciones en prendas de vestir y ropa de hogar.	206		8
3101	Confección de artículos textiles para decoración.	254	8	
3005	Atención al cliente.	54		2
3009	Ciencias aplicadas I.	132	4	
3010	Ciencias aplicadas II. .	162		6
3011	Comunicación y sociedad I.	132	4	
3012	Comunicación y sociedad II.	162		6
A123	Prevención de riesgos laborales.	33	1	
A133	Orientación laboral.	27		1
3097	Formación en centros de trabajo.	240		
A998	Tutoría I.	66	2	
A999	Tutoría II.	54		2

COMPETENCIA GENERAL

Realizar operaciones de arreglo, adaptación y mantenimiento de prendas de vestir, ropa de hogar y complementos de decoración y de piel, además de la reparación de calzado y marroquinería, así como la realización de actividades complementarias de guarnicionería y, en su caso, de duplicado de llaves, en comercios de proximidad o en instalaciones industriales, consiguiendo productos en condiciones estética y acabado, operando con la calidad indicada requerida, observando las normas de prevención de riesgos laborales y protección medioambiental correspondientes y comunicándose de forma oral y escrita en lengua castellana y en su caso en la lengua cooficial propia así como en alguna lengua extranjera.

PUESTOS DE TRABAJO MÁS RELEVANTES

Zapatero-reparador de calzado.
 Ayudante de reparación de calzado.
 Reparador de artículos de marroquinería.
 Ayudante de marroquinería.
 Guarnicionero.
 Marroquinerero artesanal.
 Costurero a mano o máquina doméstica. Costurero-zurcidor.
 Modista de arreglos y composturas.
 Operario de confección. Operario de modistería.

PREFERENCIA PARA LA ADMISIÓN A TODOS LOS TÍTULOS DE GRADO MEDIO DE LAS FAMILIAS PROFESIONALES DE

Administración y Gestión. Artes Gráficas.
 Comercio y Marketing. Textil, confección y piel.
 Vidrio y Cerámica.

Familia: Transporte y Mantenimiento de vehículos
MANTENIMIENTO DE VEHÍCULOS (FPB106)

DURACIÓN: 2000 horas

COD	MÓDULOS PROFESIONALES	HORAS	Horas / semana	
			1 ^{er} curso	2 ^o curso
3043	Mecanizado y soldadura.	190	6	
3044	Amovibles.	235		9
3045	Preparación de superficies.	154		6
3046	Electricidad del vehículo.	124	4	
3047	Mecánica del vehículo.	289	9	
3009	Ciencias aplicadas I.	132	4	
3010	Ciencias aplicadas II. .	162		6
3011	Comunicación y sociedad I.	132	4	
3012	Comunicación y sociedad II.	162		6
A123	Prevención de riesgos laborales.	33	1	
A133	Orientación laboral.	27		1
3049	Formación en centros de trabajo.	240		
A998	Tutoría I.	66	2	
A999	Tutoría II.	54		2

COMPETENCIA GENERAL

Realizar operaciones básicas de mantenimiento electromecánico y carrocería de vehículos, desmontando y montando elementos mecánicos, eléctricos y amovibles del vehículo y ejecutando operaciones básicas de preparación de superficies, operando con la calidad indicada, observando las normas de prevención de riesgos laborales y protección medioambiental correspondientes y, comunicándose de forma oral y escrita en lengua castellana y en su caso en la lengua cooficial propia así como en alguna lengua extranjera

PUESTOS DE TRABAJO MÁS RELEVANTES

Ayudante en el área de carrocería.
 Auxiliar de almacén de recambios.
 Operario empresas de sustitución de lunas
 Ayudante en el área de electromecánica.
 Operario de taller de mecánica rápida.

PREFERENCIA PARA LA ADMISIÓN A TODOS LOS TÍTULOS DE GRADO MEDIO DE LAS FAMILIAS PROFESIONALES DE

Electricidad y Electrónica. Informática y Comunicaciones.
 Fabricación Mecánica. Instalación y Mantenimiento.
 Energía y Agua.
 Industrias Extractivas.
 Marítimo-Pesquera.
 Química.
 Transporte y Mantenimiento de Vehículos.
 Madera, Mueble y Corcho.
 Edificación y Obra Civil



Dirección General de
Planificación y Formación Profesional

Servicio Provincial de Huesca

Plaza Cervantes, 1
22003 Huesca
Tel.: 974 293 300

Servicio Provincial de Teruel

San Vicente de Paúl, 3
44002 Teruel
Tel.: 978 641 250

Servicio Provincial de Zaragoza

Juan Pablo II, 20
50009 Zaragoza
Tel.: 976 716 400

www.educaragon.org

FP!

Formación Profesional

